

## Ulefos Grip liittimen asennus PE/PVC - putkeen Vetoa kestävä Ulefos Grip laippaliitin

MV 13-12\_1030099904

**Suosittellemme tukiholkin käyttöä PE – putkille joiden SDR arvo on suurempi kuin 17**

1. Tarkasta että muhvin sisäpinta on puhdas
2. Tarkasta että tiiviste ( pos 2) lukkorengas ja kiristysrenkas (pos 4 and 5) ovat paikoillaan.
3. Varmista että tiiviste on uran pohjassa ( pos 2)
4. Viistä suoraan katkaistun putken pää 15° kulmaan. (Viisteen leveys katso taulukko, sivu 3 \* )
5. Voitele huulitiiviste juomavesikäyttöön hyväksytyllä liukuaineella. ( Älä käytä öljyä !)
6. Merkitse upotussyvyys( L) putkeen
7. Käytettäessä laippaliitintä kiristä ensin muhvin pultit ja vasta senjälkeen laippapultit
8. Työnnä putki suoraan muhviin lukkorengaan läpi.
9. Tarkista että tiivisterengas on paikoillaan.
10. Työnnä putki muhvin pohjaan, tarkista upotussyvyys.
11. Kiristä pultit ristiin niin että kiristysrenkas (pos.4) pohjaa runkoon ja punaisen ohjainholkin olakkeeseen.

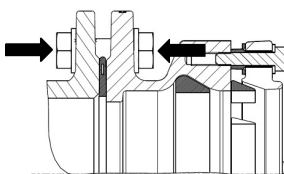
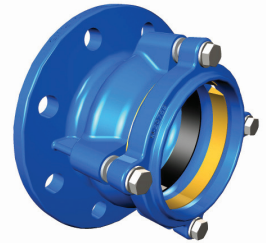

Katso 7

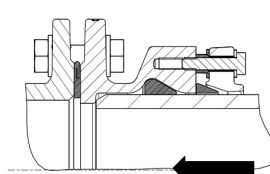

Katso 8-9-10

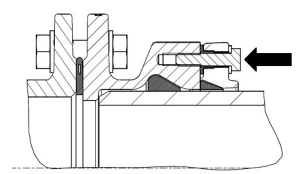

Katso 11

## Ulefos Grip liittimen asennus PE/PVC - putkeen Vetoa kestävä Ulefos Grip laippaliitin

MV 13-12\_1030099904

### Liitoksen purkaminen

1. Löysää ja irroita kiristysrenkaan pultit
2. Vedä putki kiertäen ulos muhvista

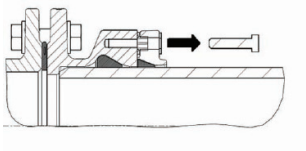

Katso 1

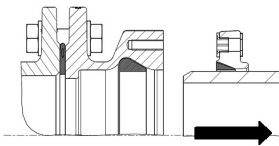

Katso 2

## Ulefos Grip liittimen asennus PE/PVC - putkeen Vetoa kestävä Ulefos Grip laippaliitin

MV 13-12\_1030099904

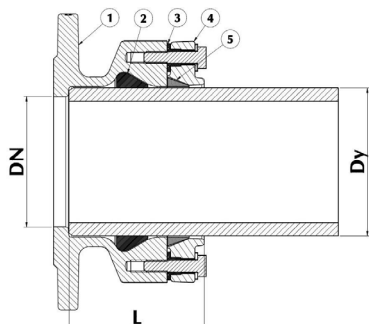

Pos. nr.	Kuvaus
1	Muhvi
2	Tiiviste
3	Välysholkit
4	Kiristysrenkas
5	Lukkorengas

DN mm	Dy mm	L mm	*Viisteen leveys mm
65	75	102	5 x 15°
80	90	95	5 x 15°
100	110	106	5 x 15°
100	125	129	5 x 15°
150	140	137	8 x 15°
150	160	120	8 x 15°
150	180	122	8 x 15°
200	200	150	8 x 15°
200	225	145	8 x 15°
250	250	175	5 x 15°
250	280	198	10 x 15°
300	315	220	10 x 15°

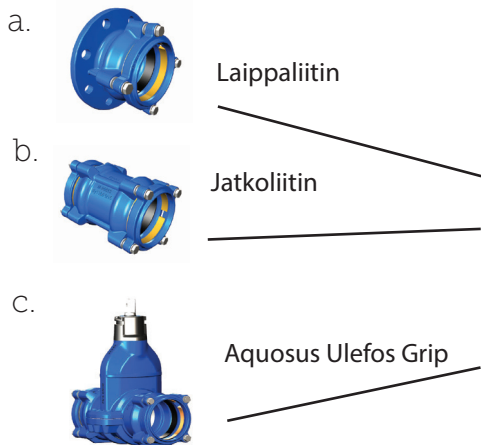

Katso taulukko\*

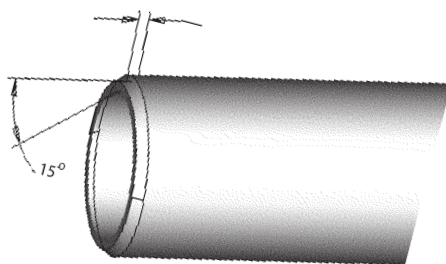

## Montering av PE/PVC rør i Ulefos Grip Ulefos grip Strekkfast muffe for PE/PVC

MV 13-12\_1030099904

Når PE rør har trykklasse lavere enn SDR 17 bør støttehylse benyttes

### Montering

1. Påse at muffen er ren innvendig.
2. Kontroller, eventuelt monter pakning ( pos 2), gland og låsering (pos 4 og 5). Se side 3
3. Påse at pakning ( pos 2) ligger riktig.
4. Påse at røret har en fas på 15° slik at tetningsringen ikke blir trykket inn ved innpressing av rør. ( se \*tabell side 3)
5. Smør pakning med drikkevannsgodkjent glidemiddel innvendig rundt hele diameteren.
6. Merk av innstikksdybde ( se L side 3) på røret.
7. For flensemuffe (a - se side 3): Monter først flensemuffe sammen med tilstøtende flens.
8. Press PE-røret rett inn i muffa til det har passert låseringen og er på vei inn i pakningen.
9. Kontroller gjerne en ekstra gang at pakningen fortsatt ligger riktig ved å se inn i løpet fra andre siden hvis mulig.
10. Trykk deretter røret helt inn, til det stopper mot kanten i bunn av muffa.
11. Stram boltene i stjerne inntil gland pos 4 er tett ned til den røde skiva. HUSK ! Fasing av PE rør se veiledningen side 3.

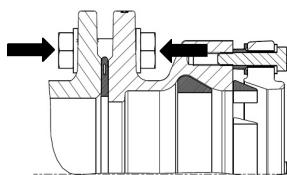

Se punkt 7

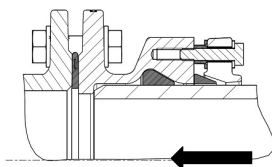

Se punkt 8-9-10

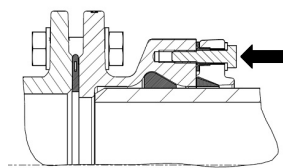

Se punkt 11

## Demontering av rør i Ulefos Grip muffe

MV 13-12\_1030099904

### Demontering

1. Løsne og fjern låsering og bolter
2. Vri røret samtidig som det trekkes ut av muffe

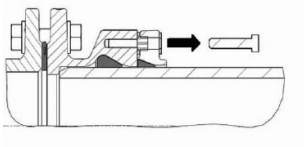

Se punkt 1

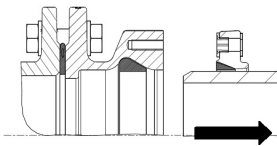

Se punkt 2

Tekniske data, Ulefos Grip muffe

MV 13-12\_1030099904

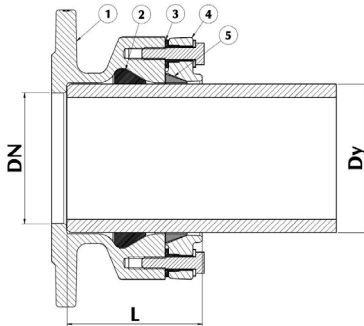

Pos. nr.	Betegnelse
1	Muffe
2	Pakning
3	Spacer
4	Gland
5	Låsering

DN mm	Dy mm	L mm	*Bredde på fas mm
65	75	102	5 x 15°
80	90	95	5 x 15°
100	110	106	5 x 15°
100	125	129	5 x 15°
150	140	137	8 x 15°
150	160	120	8 x 15°
150	180	122	8 x 15°
200	200	150	8 x 15°
200	225	145	8 x 15°
250	250	175	5 x 15°
250	280	198	10 x 15°
300	315	220	10 x 15°



Flensemuffe



Skjøtemuffe



AQ m/Ulefos Grip

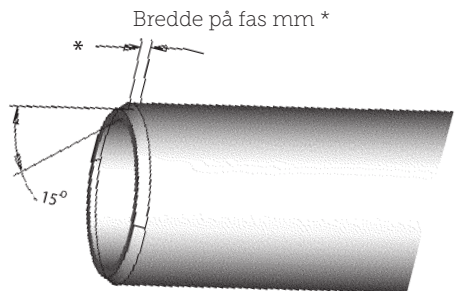

## Montering av PE/PVC rör i Ulefos Grip Ulefos Grip dragfasta muffar för PE och PVC rör

MV 13-12\_1030099904

Vid PE rör tryckklass lägre än SDR17 ska stödhylsa användas

1. Kontrollera att muffen är ren invändigt
2. Kontrollera eller ev. montera, enligt sid 3 packning (pos 2) och gland och låsring (pos 4 och 5).
3. Kontrollera enligt sid 3 att pos 2 och 5 ligger rätt.
4. Kontrollera att röret har en fasad kant på 15° för att packningen inte ska hamna felaktigt i framkant på rörändan. (se tabell sidan 3)
5. Smörj in packningens yta, där röret kommer glida mot, med dricksvattengodkänt smörjmedel.
6. Markera insticksdjup på röret (se L sid 3).
7. För flänsmuffar (se a sid 3): Bulta fast flänsförbandet först.
8. Tryck in PE-röret rakt in, utan avvinkling och rörovalitet, i kopplingen tills det har passerat låsringen och är på väg in i packningen.
9. Kontrollera gärna extra att packningen ligger rätt genom att titta in i genomloppet från andra sidan, om det finns möjlighet.
10. Tryck därefter röret helt in, tills det stoppar mot kanten i muffen.
11. Drag åt bultarna växelvis tills gland pos 4 ligger helt an mot den röda plastskivan.

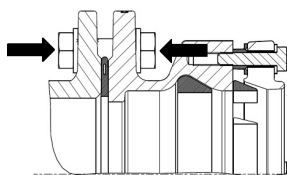
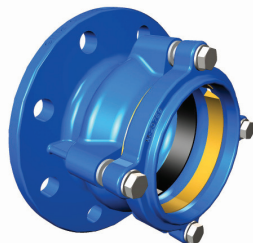

Se punkt 7

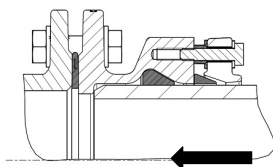

Se punkt 8-9-10

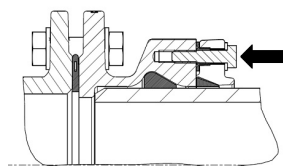

Se punkt 11

## Demontering av rör från Ulefos Grip muff

MV 13-12\_1030099904

### Demontering

1. Skruva loss bultar och drag ut glander och låsring.
2. Vrid röret samtidigt som det dras ut från muffen.

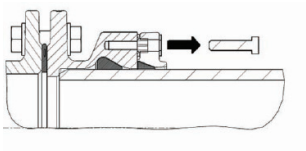

Se punkt 1

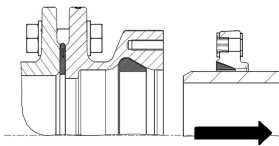

Se punkt 2



## Teknisk data, Ulefos Grip muffar

MV 13-12\_1030099904

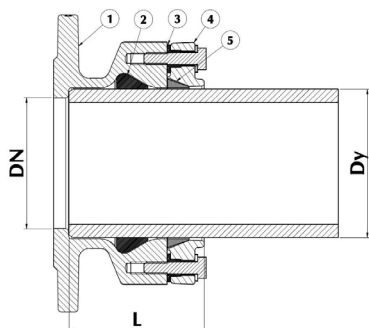

Pos. nr.	Benämning
1	Muff
2	Packning
3	Distanshylsa
4	Gland
5	Låsring

DN mm	Dy mm	L mm	*Bredd på fasning mm
65	75	102	5 x 15°
80	90	95	5 x 15°
100	110	106	5 x 15°
100	125	129	5 x 15°
150	140	137	8 x 15°
150	160	120	8 x 15°
150	180	122	8 x 15°
200	200	150	8 x 15°
200	225	145	8 x 15°
250	250	175	5 x 15°
250	280	198	10 x 15°
300	315	220	10 x 15°



Fläns muff



Skjut muff



AQ m/Ulefos Grip

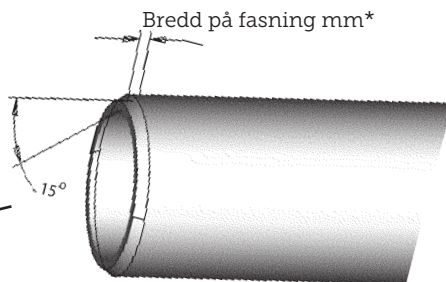

## Montering af PE/PVC rør i Ulefos Grip Ulefos Grip trækfast muffe for PE/PVC

MV 13-12\_1030099904

Anvendelse af støttebøsning er påkrævet ved PE-rør mindre end SDR17  
Ved brug af PE kapperør skal kappen fjernes inden montage

1. Kontrollér at muffen er ren indvendig.
2. Monter pakning, klemring og låsering (pos 2, 4 og 5).
3. Kontrollér at pakning ( pos 2) ligger korrekt.
4. Kontrollér at røret er rejftet 15° så tætningsringen ikke bliver trykket ind ved indføring af rør.( se \*tabell side 3)
5. Smør pakning med drikkevandsgodkendt glidemiddel indvendigt rundt i hele diameteren.
6. Markér indstiksdybde ( L) på røret.
7. For flangemuffer (a): Bolt først flangemuffe til tilstødende flange.
8. Pres PE-røret ind i muffen til det har passeret låseringen og er på vej ind i pakningen.
9. Tjek at pakningen fortsat ligger rigtigt ved at se ind i løbet fra modsat side hvis muligt.
10. Tryk derefter røret helt ind, til det stopper mod kanten i bund af muffe.
11. Stram boltene indtil gland pos 4 er tæt ned til den røde plastskiven. HUSK ! Rejfnng af PE-rør se vejledningen side 3.

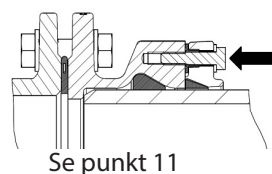
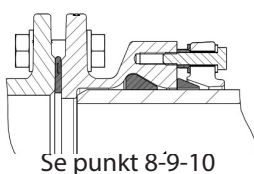
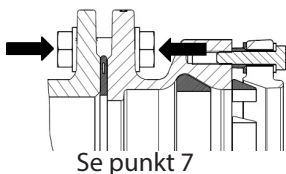
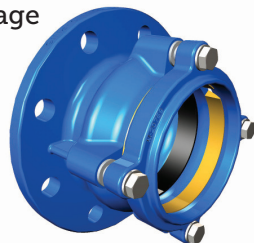

## Demontering af rør i Ulefos Grip muffe

MV 13-12\_1030099904

### Demontering

1. Løsn og fjern låsering og bolte.
2. Vrid røret samtidig med at det trækkes ud af muffen.

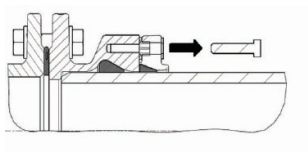

Se punkt 1

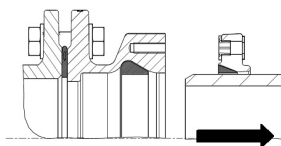

Se punkt 2

Ulefos AS påtar seg ikke ansvar for eventuelle feil i sine datablader, brosjyrer eller annet trykket materiale. Ulefos AS forbeholder seg rett til konstruksjonsendringer av sine produkter uten forvarsel. Dette gjelder også produkter som inngår i allerede definerte ordre under forutsetning av at avtalte spesifikasjoner ikke endres. Samtlige varemerker i dette materialet er respektive firma sin eiendom.

## Specifikationer, Ulefos Grip muffe

MV 13-12\_1030099904

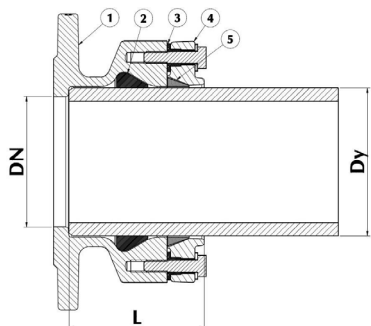

Pos. nr.	Betegnelse
1	Muffe
2	Pakning
3	Spændskive
4	Klemring
5	Låsering

DN mm	Dy mm	L mm	*Bredde på rejfning mm
65	75	102	5 x 15°
80	90	95	5 x 15°
100	110	106	5 x 15°
100	125	129	5 x 15°
150	140	137	8 x 15°
150	160	120	8 x 15°
150	180	122	8 x 15°
200	200	150	8 x 15°
200	225	145	8 x 15°
250	250	175	5 x 15°
250	280	198	10 x 15°
300	315	220	10 x 15°

