

# Alustar-2 stigeefeste



**1**  
Til montering av kumstigen trenger du skru/slagdrill + skruebits, fastnøkkel og skruer fra medfølgende pose.



**2**  
Monteringspakke for stiger under 2,5 meter:  
**Innhold:** 1 stk. Starbolt A, 4 stk. Starbolt B, 4 stk. selvborende skruer, 4 stk. justeringsskruer.

Monteringspakke for stiger over 2,5 meter:  
**Innhold:** 1 stk. Starbolt A, 6 stk. Starbolt B, 6 stk. selvborende skruer, 6 stk. justeringsskruer.

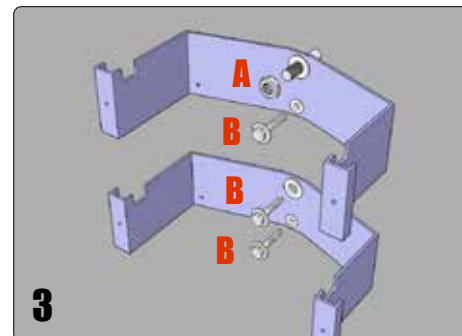

**3**  
På **nyanlegg** uten masse rundt kummen:  
1 stk. Starbolt A + 3 stk. Starbolt B.  
**Ettermont.** m/masse rundt kum: 4 stk. Starbolt B.

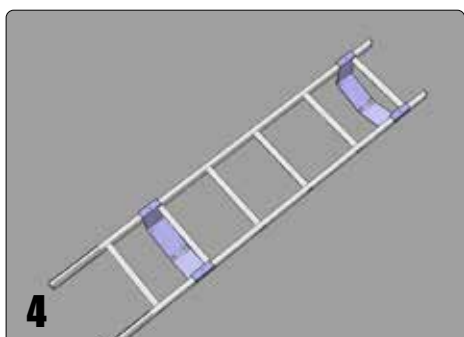

**4**  
På stiger **under** 2,5 meter festes brakettene med de 2 stk. selvborende skruene under 1. eller 2. trinn i toppen og "nest" nederste trinn i bunnen.

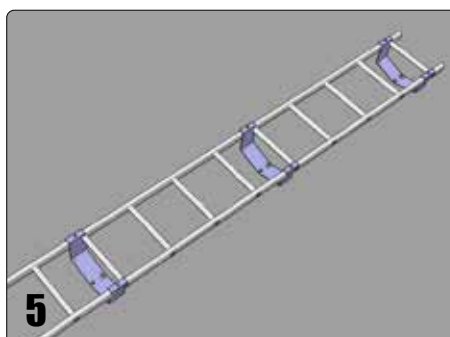

**5**  
På stiger **over** 2,5 meter skal det festes 3 stk. braketter, hvor den ene festes på midten av stigen.

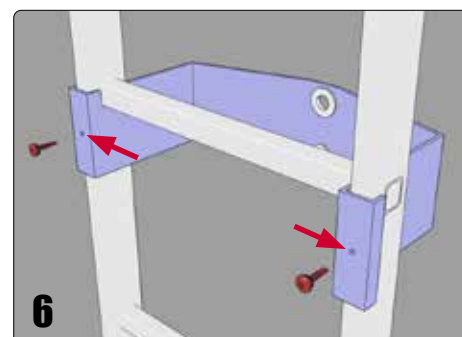

**6**  
Braketten presses på plass opp under stigerinnet. Skru den deretter fast til stigen med de små selvborende karosseriskruene.

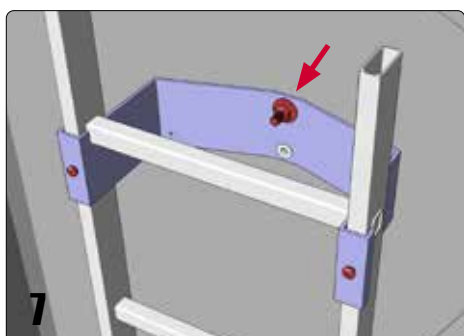

**7**  
Fest deretter stigen på den øverste gjennomgående boltene i kummen (Starbolt A, M16x160) og skru til mutteren for hånd.

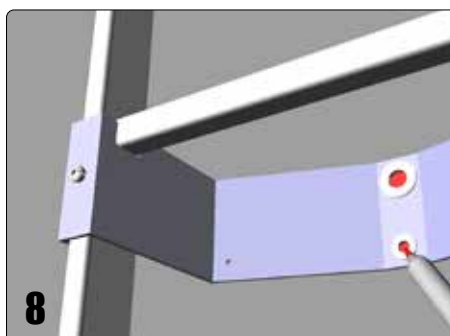

**8**  
Gå forsiktig ned i kummen og marker med tusj på betongveggen, både oppe og nede. Hekt stigen av og bor hullene med Ø12 murbor i en dybde på 60 mm.

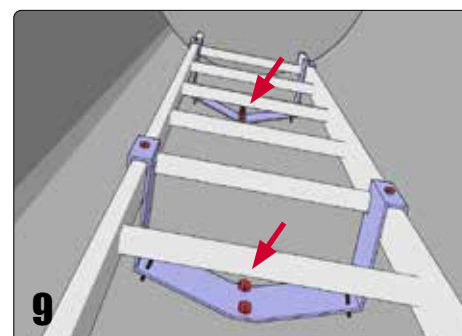

**9**  
Bank inn plasthylsene for skruene, sett stigen på plass på Starbolt A og skru fast med 3 stk. Starbolt B, (eventuelt 4 stk. Starbolt B ved ettermontering).

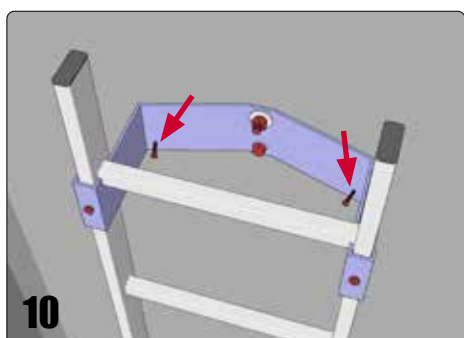

**10**  
Skrue inn **for hånd** justeringsskruene på hver side i de oppgjengede hullene i brakettene. OBS! Ikke skru lenger inn enn nødvendig!

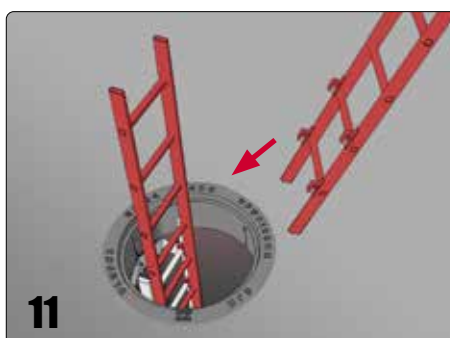

**11**  
ALUSTAR-sikkertopp er en skjøtestige som settes direkte på den fastmonterte kumstigen. Fungerer som god støtte ved opp- og nedstigning i kummen.



**12**  
Kumstigen kan alternativt ettermonteres med 4-6 stk. rustfrie ekspansjonsbolter.

ULEFOS®

Tilfredstillers NS-EN 24396