

# S-2844 Sluseventil Dy 200-355

Med PE-rør Dy 200-355

Serienr. 03-03

## Bruksområde og spesielle egenskaper

- Bruksområde: Drikkevann
- Sluseport i gummi EPDM
- Meget godt egnet for nedgraving – ingen bolter i jord
- Ferdig montert – klar for innsveising
- Ekstremt robust spindel i rustfritt stål
- Enkel låsbar bajonett kobling til spindelfolenger
- Helgummert sluse
- Strekkfaste muffe for PE-rør
- Doble o-ringer i pakningsholder
- Innebygd dekselpakning
- Top cap med avskraper rundt spindeltopp
- Overflatebelegget er GSK godkjent



## Teknisk beskrivelse

- Standarder: EN 1171, EN 12516-3, ISO 7259, EN 1074 1-2, EN 12842
- Trykkklasse: PN 16, lukkeretning høyre,
- Maks arbeidstemperatur: 50 °
- For drikkevann: 20 ° C
- Prøvetrykk: Åpen ventil, 24 bar. Lukket ventil, 17,6 bar
- Dekseltilkobling: Sylinderhodeskruer isolerte med smeltelim
- Spindel: Ikke-stigende med konisk firkant. I henhold til DIN 87303 (se tabell)
- Undertrykk: - 0,8 bar
- Overflatebelegg: Epoxy, tykkelse minimum 250 µm  
Epoxybelegg i henhold til DIN 3476 og DIN 30677-2  
Farge: Blå, RAL 5017.
- GSK standard: RAL - GZ 662
- PE-rør: SDR 11\*og SDR 17\*\*

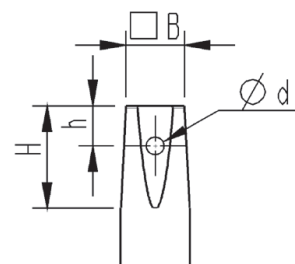

Dimensjoner spindeltopp:

Dy	DN	B	H	h	d
200-225	200	24,3	49	18,5	8
250-355	250-300	27,3	47	18,5	8

## Referanser, dimensjoner

### Vitale mål og referansenummer:

Dy mm	DN mm	H mm	L mm	L1 mm	Vekt kg	Kv m <sup>3</sup> /h	Z	Esco nr. SDR11*	NRF nr. SDR 11*	Esco nr. SDR17**	NRF nr. SDR17**
200	200	582	1074	170	70	3960	0,15	28449200	550 6341	28444200	550 6389
225	200	582	1154	174	78	3960	0,15	28449225	550 6343	28444225	550 6393
250	250	685	1234	205	108	6188	0,15	28449250	550 6345	28444250	550 6395
280	250	685	1244	209	116	6188	0,15	28449280	550 6347	28444280	550 6397
315	300	766	1254	225	155	8910	0,15	28449315	550 6349	28444315	550 6399
355	300	766	1380	250	160	8910	0,15	28449355	-	28444355	-

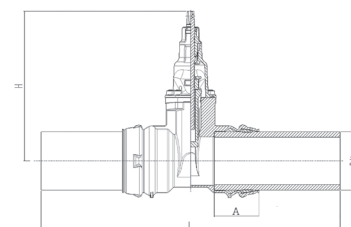

Andre varianter (f. eks. venstrelukkende) kan leveres på forespørsel.

**SDR:** Standard Dimension Ratio

Ulefos AS påtar seg ikke ansvar for eventuelle feil i sine datablader, brosjyrer eller annet trykket materiale. Ulefos AS forbeholder seg rett til konstruksjonsendringer av sine produkter uten forvarsel. Dette gjelder også produkter som inngår i allerede definerte ordre under forutsetning av at avtalte spesifikasjoner ikke endres. Samtlige varemerker i dette materialet er respektive firma sin eiendom.

# S-2844 Sluseventil Dy 200-355

Med PE-rør Dy 200-355

Serienr. 03-03

## Materialspesifikasjon

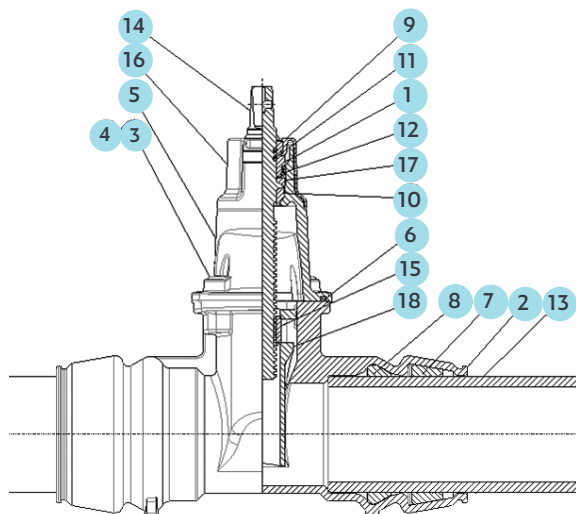

Pos	Detalj	Materialer
1	Bajonett	Avsinksningsfri messing CW511L
2	Hus	Duktilt jern EN1563 EN-GJS-500-7
3	Bolt	Stål 8.8
4	Smeltelim	
5	Deksel	Duktilt jern EN1563 EN-GJS-500-7
6	Dekselpakning	EPDM
7	Låsering	POM-C
8	Pakning	Forsheda 576 EPDM
9	Tape	
10	Nedre lager	POM-C
11	O-ring spindel	EPDM
12	O-ring Bajonett	EPDM
13	PE-rør	PE 100 CR
14	Spindel	Rustfritt stål EN 10088-3 1.4021
15	Spindelmutter	CW511L
16	Plasthette	PP
17	Øvre lager	POM-C
18	Sluse	Duktilt jern EN1563 EN GJS-500 m/EPDM

## Karakteristikk

### Åpne/lukkemoment

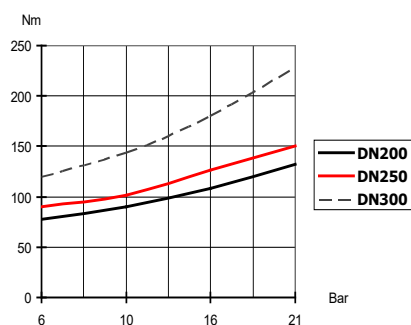

### Manøvernoment:

DN/Dy	Om-dreininger	Lysåpning i mm	Maks tillatt manøvernoment
200/200	33	190	300 Nm
200/225	33	190	300 Nm
250/250	43	240	350 Nm
250/280	43	240	350 Nm
300/315	49	290	350 Nm
300/355	49	290	350 Nm

Dersom ventilen ikke stenger med maks moment bør det sjekkes for mulige feil, f.eks. fremmedlegemer i ventilen. Se FDV dokumentasjon.

## Tilleggsutstyr

S-1120/1121 Norsk nøkkel  
S-1110 Ratt

S-1880 Spindelforlenger  
S-1830/1835/1840 Gateboks

## Monteringsmuligheter

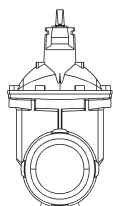

Anbefales

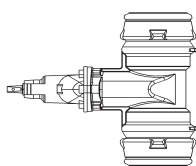

Mulig

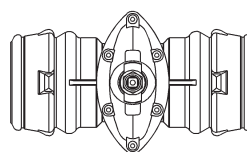

Mulig

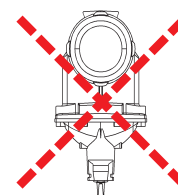

Anbefales ikke